

**Elitec**

RU

Низкотемпературные газовые котлы

**DTG 130**



**Инструкция по  
эксплуатации**



# Содержание

---











<b>1</b>	<b>Используемые символы</b>	<b>3</b>
<b>2</b>	<b>Важные рекомендации</b>	<b>3</b>
2.1	Вентиляция	3
2.2	Техническое обслуживание	4
2.3	Перевод на другой тип газа	4
<b>3</b>	<b>Описание</b>	<b>5</b>
3.1	Котлы	5
3.2	Панель управления	6
<b>4</b>	<b>Ввод в эксплуатацию</b>	<b>9</b>
<b>5</b>	<b>Выключение котла</b>	<b>9</b>
<b>6</b>	<b>В случае неисправности</b>	<b>10</b>

Мы поздравляем Вас с выбором высококачественного продукта. Мы рекомендуем Вам прочитать следующие инструкции, чтобы обеспечить оптимальную работу Вашего оборудования. Мы убеждены, что оно полностью удовлетворит Вас и будет соответствовать Вашим ожиданиям.

## 1 Используемые символы

-  **Осторожно, опасность**  
Существует риск травмы пользователя или поломки оборудования. Уделить особое внимание технике безопасности для сохранности оборудования и отсутствия травм.
-  **Особая информация**  
Информация должна быть принята во внимание для обеспечения удобства.
-  **Ссылка**  
Обратитесь к другой инструкции или к другим страницам данной инструкции.

## 2 Важные рекомендации

-  **Правильная работа оборудования обуславливается точным соблюдением настоящей инструкции.**
-  **Любые операции на оборудовании и отопительной установке должны производиться квалифицированным специалистом.**
-  **Наша ответственность производителя не действует в случае неправильного использования оборудования, его неправильного или недостаточного технического обслуживания или же неправильной установки оборудования (что касается последнего, то Вы должны проследить, чтобы установка была выполнена квалифицированными специалистами).**
-  **Проверить герметичность подключения трубопроводов воды и газа.**
-  **Проверить, что оборудование правильно настроено для используемого типа газа.**
-  **Соблюдать полярность, указанную на клеммах: фаза (L), нейтраль (N) и земля .**
-  **Регулярно проверять, что установка заполнена водой и находится под давлением.**
-  **Риск ожога при прямом контакте с окошком для наблюдения за пламенем.**
-  **Для обеспечения защиты от коррозии водонагревателей горячей санитарно-технической воды, оборудованных титановым анодом (защитная система Titan Active System®) всегда оставлять панель управления включенной. Для отключения отопления или горячей санитарно-технической воды использовать летний режим работы или режим защиты от замораживания.**
-  **Модели для подключения к коаксиальному дымоходу : Проверить регулировку воздушной заслонки.**

### 2.1 Вентиляция

#### 2.1.1 Модели для подключения к дымовой трубе

-  **Отверстия для притока воздуха в помещении не должны загромождаться (даже частично).**

**Франция** : сечение вентиляционного отверстия, обязательного для помещения, в котором установлен котел, в случае прямого притока воздуха, должно соответствовать норме DTU 61.1 (P45-204) и, в частности, инструкции относительно общего обустройства (Тетрадь 1764, апрель 1982 года).

**Бельгия** : Сечение вентиляционного отверстия, обязательного для помещения, в котором установлен котел, в случае прямого притока воздуха, должно соответствовать норме NBN D51-003.

**Германия** : сечение вентиляционного отверстия, обязательного для помещения, в котором установлен котел, должно соответствовать норме VDI 2050 лист 1 и другим действующим местным нормам и правилам

**Другие страны** : сечение вентиляционного отверстия для притока воздуха, обязательного для помещения с установленным котлом, должно соответствовать действующим нормам для данной страны.

### 2.1.2 Модели для подключения к коаксиальному дымоходу

---

Нет необходимости обеспечивать вентиляцию помещения с установленным котлом. Вентиляция необходима в случае наличия механических соединений на газовой магистрали.

## 2.2 Техническое обслуживание

---

- Техническое обслуживание, чистка котла, прочистка дымоходов и лючка для чистки должны обязательно выполняться по меньшей мере 1 раз в год квалифицированным специалистом.
- Регулярно проверять уровень воды в установке и доливать, если необходимо, избегая резкого поступления холодной воды в горячий котел. Если эта операция повторяется несколько раз в течение сезона, то найти и устранить утечку.
- Рекомендуется заключить контракт на техническое обслуживание.

 **Не рекомендуется опорожнять установку, кроме случаев абсолютной необходимости. Пример : Многомесячное отсутствие с риском замораживания в здании.**

## 2.3 Перевод на другой тип газа

---

### ■ Бельгия :

Необходимые операции для перехода с одного газа на другой должны быть выполнены техником SERVelite.

### ■ Другие страны :

Необходимые операции для перехода с одного газа на другой должны быть выполнены Вашим монтажником.

## 3 Описание

### 3.1 Котлы

Представленные модели реализуются в различных странах в соответствии с программой продаж для этих стран.

#### 3.1.1 Модели для подключения к дымовой трубе

##### ■ DTG 130 Eco.NOx

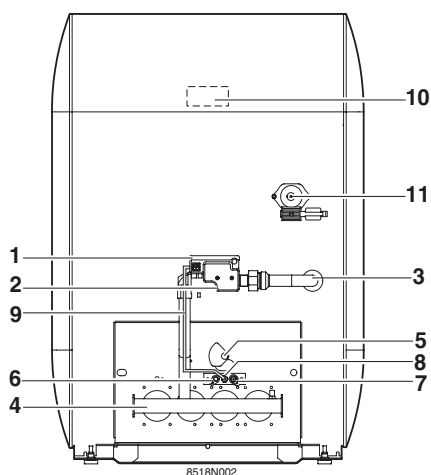

- 1 Программный блок
- 2 Блок регулировки газа
- 3 Подвод газа
- 4 Горелка
- 5 Окошко для наблюдения за пламенем
- 6 Запальный электрод
- 7 Датчик ионизации
- 8 Запальная горелка
- 9 Трубка подачи газа на запальную горелку
- 10 Датчик тяги
- 11 Погружная гильза
- 12 Манометр
- 13 Циркуляционный насос отопления
- 14 Сливной вентиль
- 15 Предохранительный клапан
- 16 Расширительный бак
- 17 Автоматический воздухоотводчик
- 18 Водонагреватель горячей санитарно-технической воды
- 19 Фланец водонагревателя



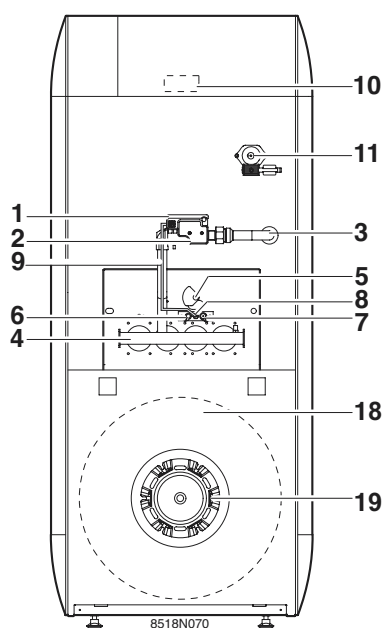



##### ■ DTG 1300 Eco.NOx/V

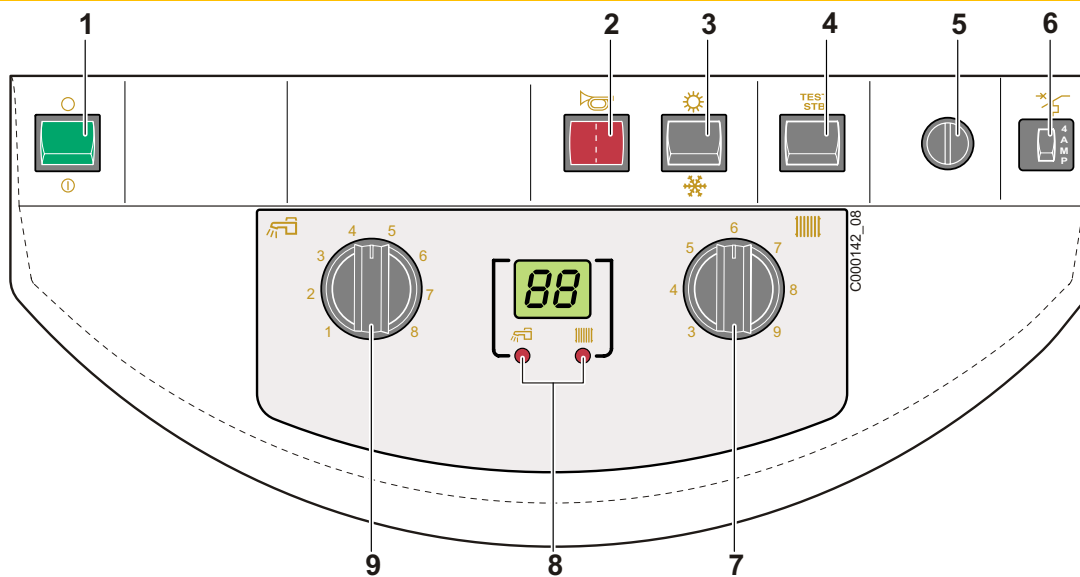

## 3.2 Панель управления

### 3.2.1 Панель управления В



- 1 Главный переключатель Вкл  / Выкл 
- 2 Кнопка ручного сброса блокировки + Индикатор неисправности
- 3 Переключатель Лето  / Зима 
- 4 Кнопка переключателя TEST STB
- 5 Защитный термостат с кнопкой ручного сброса блокировки
- 6 Предохранитель с временной задержкой (4 А)
- 7 Термостат котла  
Попеременная индикация следующих температур :  
- Индикатор  горит : Температуры воды в котле
- 8 - Индикатор  горит : Температура горячей санитарно-технической воды
- 9 Термостат для ГВС

## 3.2.2 Панель управления DIEMATIC 3

## Электромеханические компоненты

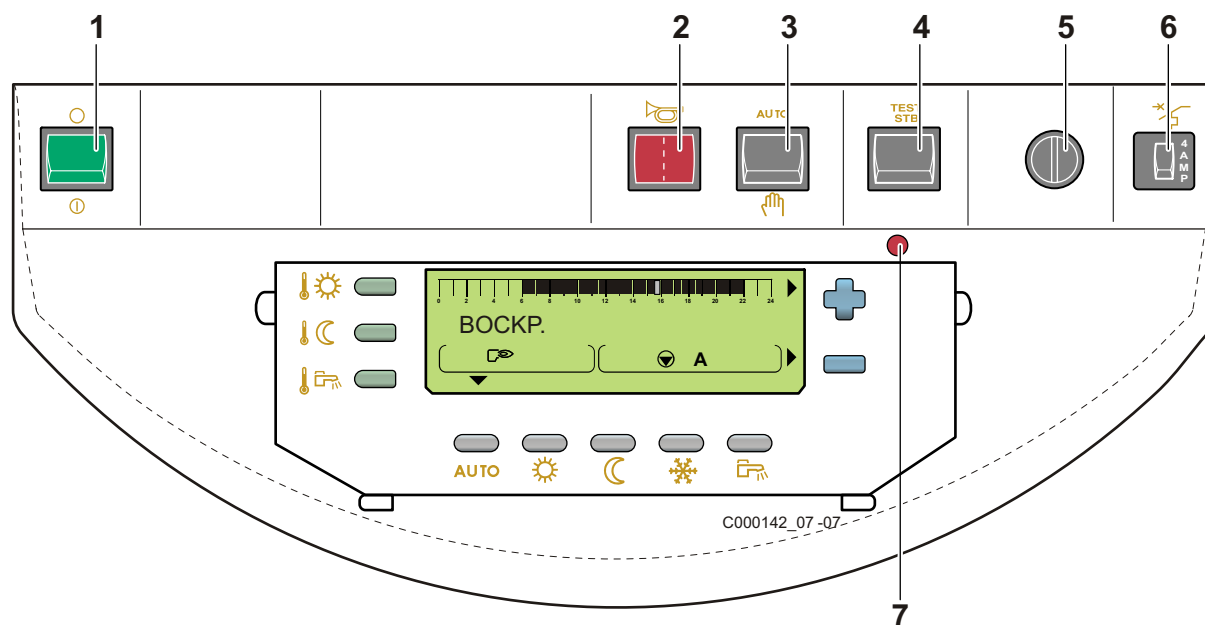

- |   |   |
|---|---|
| <p>1 Главный переключатель Вкл  / Выкл </p> <p>2 Кнопка ручного сброса блокировки + Индикатор неисправности</p> <p>3 Переключатель <b>AUTO</b>/</p> <p>4 Кнопка переключателя <b>TEST STB</b></p> | <p>5 Защитный термостат с кнопкой ручного сброса блокировки (110 °C)</p> <p>6 Предохранитель с временной задержкой (4 А)</p> <p>7 Индикатор состояния</p> |
|---|---|

## Дисплей

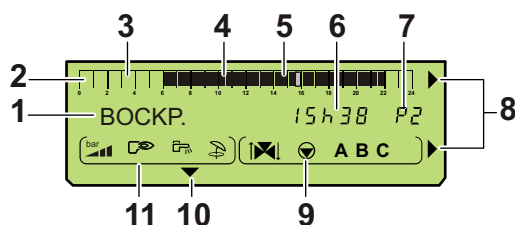

- |  |   |
|--|---|
| <p>1 Текстовая и цифровая индикация</p> <p>2 Графический индикатор отображения программы для контура А, В или С</p> <p>3 Светлый участок : Период отопления с пониженной комнатной температурой или запрещенного нагрева водонагревателя</p> <p>4 Темный участок : Период отопления с комфортной комнатной температурой или разрешенного нагрева водонагревателя</p> <p>5 Мигающий курсор, обозначающий текущий час</p> <p>6 Цифровая индикация (текущий час, изменяемые величины, параметры и т.д.)</p> <p>7 Индикация активной программы, P1, P2, P3, P4 или<br/>E : включен летний режим работы</p> <p>8 Мигающие стрелки обозначают, что значения параметров могут быть изменены при помощи клавиш + и -</p> | <p><b>9 Символы работы контуров</b></p> <p> Открытие 3-ходового смесителя</p> <p> Закрытие 3-ходового смесителя</p> <p> Насос отображаемого контура работает</p> <p><b>A, B, C</b> Имя отображаемого контура</p> <p>10 Стрелка, отображаемая над активным режимом работы</p> <p><b>11 Символы, обозначающие активное состояние входов/ выходов</b></p> <p> Горелка работает</p> <p> Загрузочный насос ГВС работает</p> <p> Летний режим работы</p> <p> Недоступно</p> |
|--|---|

## Кнопки, доступные при закрытой крышке

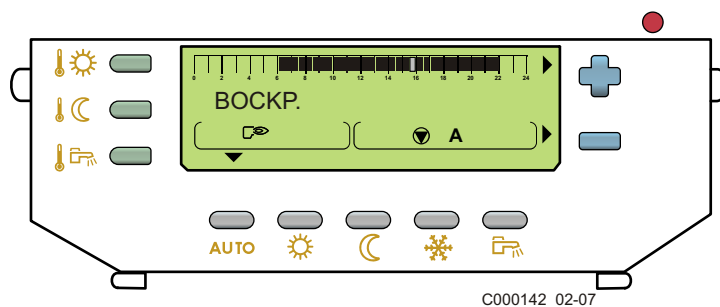

## Кнопки регулировки температуры

	Комфортная комнатная температура
	Пониженная комнатная температура
	Температура горячей санитарно-технической воды
	Возможность регулировки выбранной температуры

## Кнопки выбора режима работы

<b>AUTO</b>	Работа согласно часовой программы
	Принудительный режим "комфортной" температуры : - до полуночи, если ▼ мигает - постоянно, если ▼ горит
	Принудительный режим "пониженной" температуры : - до полуночи, если ▼ мигает - постоянно, если ▼ горит
	Режим защиты от замораживания
	Режим разрешенного нагрева водонагревателя

## Кнопки, доступные при открытой крышке

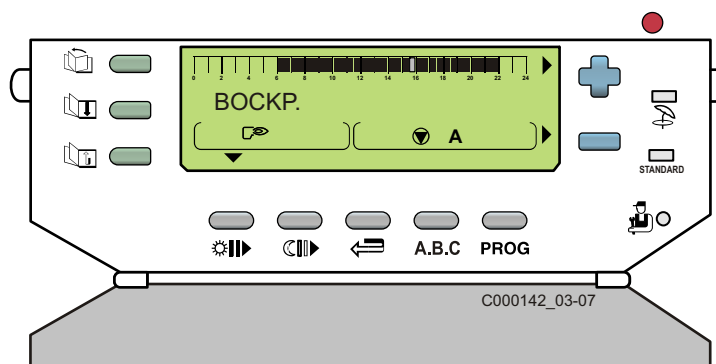

Кнопка ручного перехода на летний режим работы  
Отопление отключено и производство горячей санитарно-технической воды обеспечивается.  
Отображаются символы ☂ и E.

## STANDARD

Кнопка "стандартной" программы  
Сброс всех часовых программ.



Кнопка доступа к параметрам, предназначенным для специалиста

## Кнопки доступа к настройкам и измерениям



Навигация по страницам меню



Навигация по строкам меню



Возврат на предыдущую строку меню

## Кнопки программирования



Запись (по 1/2 ч) периода комфортной комнатной температуры или разрешенного нагрева водонагревателя (темный участок)



Запись (по 1/2 ч) периода пониженной комнатной температуры или запрещенного нагрева водонагревателя (светлый участок)



Кнопка возврата назад

**A, B, C**

Кнопка выбора отображаемого контура

**PROG**

Кнопка выбора активной программы для отопления (P1, P2, P3 или P4)



## 4 Ввод в эксплуатацию

 Только квалифицированный специалист может выполнить первый ввод в эксплуатацию.

1. Проверить давление воды в установке. При необходимости добавить воды.
2. Открыть газовый кран.
3. Проверить, что защитный термостат разблокирован. Снять колпачок защитного термостата и нажать на кнопку ручного разблокирования с помощью отвертки.

### 4. Панель управления В :

- Установить переключатель Зима/Лето на 



### Панель управления E/E1/D :

- Установить переключатель AUTO/⊕ на AUTO.

5. Установить переключатель Вкл/Выкл на .
6. Программный блок осуществляет свой цикл розжига.

## 5 Выключение котла

Установить переключатель Вкл/Выкл на .

 В положении Выкл , водонагреватель горячей санитарно-технической воды, оборудованный титановым анодом, не защищен больше от коррозии.

### Меры предосторожности в случае риска замораживания

#### Контур отопления :

Использовать правильно дозированные составы против замораживания для предотвращения замерзания воды системы отопления. По умолчанию, полностью опорожнить установку. Во всех случаях проконсультироваться с Вашей монтажной организацией.

#### Контур горячей санитарно-технической воды :

Опорожнить водонагреватель и трубопроводы санитарно-технической воды.

### Меры предосторожности в случае длительного выключения котла (один год или несколько лет)

- Закрыть кран подачи газа
- Тщательно прочистить котел и дымовую трубу.
- Закрыть дверцу камеры сгорания для предотвращения любой циркуляции воздуха в котле.

## 6 В случае неисправности

Выполнить следующие проверки, прежде чем звонить Вашему монтажнику :

### **Горелка не работает :**

- Отключение защитного термостата из-за случайного перегрева. Проверить, что защитный термостат разблокирован. Для повторного запуска котла вручную разблокировать защитный термостат. Снять колпачок защитного термостата и нажать на кнопку ручного разблокирования с помощью отвертки. Повторить операции по вводу в эксплуатацию. Вызвать Вашего монтажника.
- Модели для подключения к дымовой трубе :  
Отключение TAF. В случае выхода продуктов сгорания через стабилизатор тяги датчик тяги провоцирует выключение горелки и перевод в режим ожидания программного блока в течение 15 минут (на это состояние указывает мигающий индикатор неисправности). Связаться с Вашим монтажником, если эти отключения повторяются.

### **Горелка работает, но радиаторы холодные :**

- Удалить воздух из радиаторов.
- Добавить воды в первичный контур.
- Проверить правильную работу циркуляционного насоса.
- Связаться с Вашим монтажником, если необходимо часто добавлять воду в установку.

### **Перед тем как сообщить о неисправности Вашей монтажной организации, списать следующую информацию :**

- Тип изделия
- Год выпуска
- Серийный номер
- Тип используемого газа

Эти данные находятся на идентификационной табличке, наклеенной на передней панели котла.

# ГАРАНТИИ

Вы только что приобрели наше оборудование, и мы хотим поблагодарить Вас за проявленное доверие.

Мы позволим привлечь Ваше внимание на то, что оборудование наилучшим образом сохранит свои первоначальные качества при условии проведения регулярной проверки и технического обслуживания.

Специалист, который установил оборудование, и вся наша сервисная сеть остаются в полном Вашем распоряжении.

## ■ Гарантийные условия

Ваше оборудование имеет договорную гарантию против любого производственного дефекта, которая вступает в действие, начиная с даты покупки, указанной в счете, предоставленном монтажной организацией.

Срок действия нашей гарантии указан в нашем прайс-листе.

Наша ответственность производителя не действует в случае неправильного использования оборудования, его неправильного или недостаточного технического обслуживания или же неправильной установки оборудования (что касается последнего, то Вы должны проследить, чтобы установка была выполнена квалифицированными специалистами).

В частности, мы не принимаем ответственности за материальные повреждения, моральный ущерб или травмы, возникшие вследствие установки, не соответствующей :

- Местным нормативам безопасности и правилам, а также распоряжениям местных властей
- Всем государственным, местным и частным регламентам, касающимся установки подобного оборудования
- Нашим инструкциям и указаниям по установке, в особенности, связанным с регулярным техническим обслуживанием оборудования
- Действующим правилам и нормам

Наша гарантия ограничивается заменой или ремонтом только тех компонентов оборудования, которые были признаны неисправными нашими техническими специалистами, не включая расходы на оплату труда персонала, переезды и транспортные расходы.

Наша договорная гарантия не покрывает замену или ремонт компонентов оборудования, которые пришли в негодность вследствие нормального износа или неправильной эксплуатации, вмешательства неквалифицированных третьих лиц, вследствие ошибки или недостаточного наблюдения или технического обслуживания, использования несоответствующего электрического питания и использования несоответствующего или некачественного топлива.

Гарантия на внутренние узлы оборудования, такие как двигатели, насосы, электрические клапаны и т.д. распространяется только в том случае, если они не были демонтированы.

## ■ Франция

Все указанные выше положения не исключают прав покупателя, гарантируемые статьями Гражданского Кодекса с номера 1641 по номер 1648.

## ■ Бельгия

Все указанные выше положения, касающиеся договорной гарантии, не исключают прав покупателя, гарантируемых законодательством Бельгии касательно скрытых дефектов.

## ■ Швейцария

Применение гарантии подчиняется условиям продажи, поставки и гарантии фирмы, которая продает наше оборудование.

## ■ Польша

Условия гарантии указаны в гарантийном талоне.

## ■ Россия

Все указанные выше положения не исключают прав покупателя, которые гарантированы законом Российской Федерации касательно скрытых дефектов.

Условия гарантии и условия применения гарантии указаны в гарантийном талоне.

Гарантия не применяется для замены или ремонта изношенных деталей, износ которых был связан с нормальной эксплуатацией. Такими деталями считаются термодары, форсунки, системы розжига и контроля за пламенем, плавкие предохранители, прокладки.

## ■ Другие страны

Все указанные выше положения не исключают прав покупателя, гарантируемых законодательством его страны касательно скрытых дефектов.

CE  
0085

PG  
МГ 4

© Авторские права

Вся техническая информация, которая содержится в данной инструкции, а также рисунки и электрические схемы являются нашей собственностью и не могут быть воспроизведены без нашего письменного предварительного разрешения.

Возможны изменения.

20/02/09



300004569-001-C

**De Dietrich** 

DE DIETRICH THERMIQUE

57, rue de la Gare F- 67580 MERTZWILLER - BP 30

[www.dedietrich.com](http://www.dedietrich.com)

[www.dedietrich.ua](http://www.dedietrich.ua)